

БКО.347.040 ТУ

ОСМ544УД2А  
ОСМ544УД2БШИРОКОПОЛОСНЫЙ БЫСТРОДЕЙСТВУЮЩИЙ  
ОПЕРАЦИОННЫЙ УСИЛИТЕЛЬ  
С ПОЛЕВЫМИ ТРАНЗИСТОРАМИ НА ВХОДЕ544УД2А  
544УД2Б

## ОСОБЕННОСТИ

- Низкий входной ток 40 нА (тип)
- Высокое входное сопротивление  $10^{11}$  Ом
- Частота единичного усиления 30 МГц (тип)
- Полоса пропускания
  - $K_y = +1$  20 МГц
  - $K_y = +5$  12 МГц
  - $K_y = +20$  12 МГц
- Произведение усиления на полосу пропускания  $K_y = +20$  200 МГц
- Скорость нарастания выходного напряжения
  - $K_y = +1$  32 В/мкс
  - $K_y = +5$  80 В/мкс
  - $K_y = +20$  110 В/мкс
- Ток потребления 4,6 мА (тип)
- Малое время установления
- Полная внутренняя частотная коррекция
- Возможность управления внутренней частотной коррекцией для оптимизации динамических параметров

## ПРИМЕНЕНИЯ

- Быстродействующие интеграторы
- Схемы выборки и хранения
- Буферные усилители
- Усилители для фотоприёмников
- Импульсные усилители, широкополосные усилители и компараторы
- Генераторы высокочастотных колебаний с большой амплитудой выходного напряжения
- Стандартные схемы общего применения

## КРАТКОЕ ОПИСАНИЕ

Конструкция и схемное построение (ОСМ)544УД2 направлены на достижение высоких динамических параметров при одновременном получении высокого входного сопротивления и низкого входного тока.

Интегральные микросхемы (ОСМ)544УД2 выполнены по комбинированной биполярно-полевой технологии, формирующей на одном кристалле n-канальные полевые транзисторы с управляющим рп-переходом, ррп-транзисторы и вертикальные ррп-транзисторы. При этом за счёт использования полевых транзисторов на входе решаются проблемы входного сопротивления и входного тока, а сочетание этих же транзисторов и вертикальных ррп-транзисторов позволяет оптимально решить вопросы широкополосности и быстродействия при относительно небольшом токе потребления.

ИС (ОСМ)544УД2 имеют полную внутреннюю частотную коррекцию, рассчитанную на все масштабные режимы отрицательной обратной связи, в том числе – повторитель напряжения. С целью оптимизации динамических параметров в каждом конкретном случае применения в (ОСМ)544УД2 предусмотрена возможность управления внутренней коррекцией путем замыкания или размыкания выводов 1 и 8 микросхемы. При замыкании выводов 1 и 8 коррекция включается, при размыкании – отключается. Построение электрической схемы (ОСМ)544УД2 обеспечивает устойчивую работу с отключённой коррекцией при масштабном коэффициенте усиления от 20 и выше. В таких случаях отключение коррекции значительно улучшает динамические параметры (ОСМ)544УД2 по сравнению с традиционно используемым в аналогах её постоянным включением. Так при  $K_y = +20$  достигается произведение усиления на полосу пропускания более 200 МГц и скорость нарастания около 110 В/мкс.

В режимах повторителя напряжения ( $K_y = +1$ ) и  $K_y < 20$  используется полное включение внутренней частотной коррекции путём замыкания выводов 1 и 8.

Для схем применения с коэффициентом усиления в диапазоне  $1 < K_y < 20$  с целью улучшения динамических параметров допускается ослабление действия внутренней частотной коррекции за счёт включения между выводами 1 и 8 конденсатора 0,5÷50 пФ.

Параметры (ОСМ)544УД2 нормируются в диапазоне температур от  $-60^\circ\text{C}$  до  $+100^\circ\text{C}$ .

При монтаже микросхемы (ОСМ)544УД2 должны соблюдаться правила монтажа и развязки по питанию высокочастотных схем.

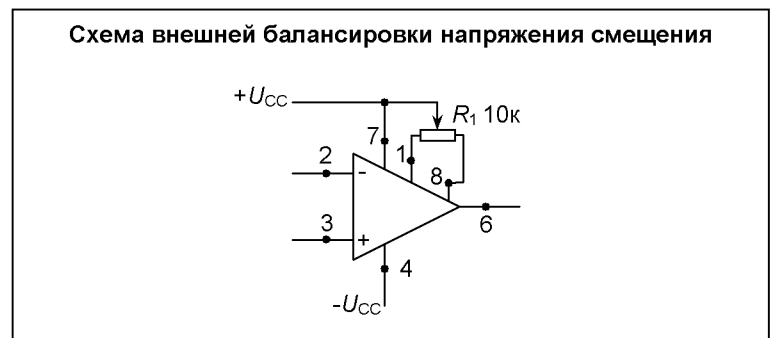
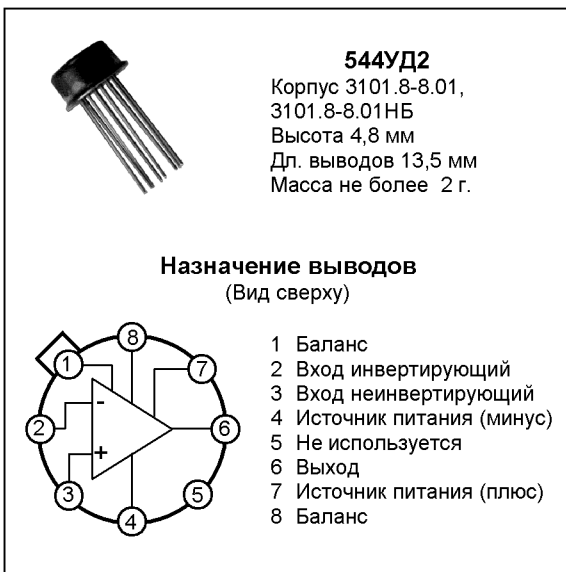

**ЭЛЕКТРИЧЕСКИЕ ПАРАМЕТРЫ МИКРОСХЕМ** ( $U_{CC} = \pm 15 \text{ В}$ ,  $R_H = 2 \text{ кОм}$ ,  $C_H = 80 \text{ пФ}$ )

Символ	Параметр	T, °C	(ОСМ)544УД2А	(ОСМ)544УД2Б
$A_U$	Коэффициент усиления напряжения, не менее	+25 +100 -60	20 000 12 000 10 000	10 000 6 000 5 000
$ U_{IO} $	Напряжение смещения, мВ, не более	+25 -60, +100	30 40	50 60
$\alpha U_{IO}$	Температурный коэффициент напряжения смещения нуля, мкВ/°C, не более	от +25 до +100 от +25 до -60	50	100
$ I_I $	Средний входной ток, нА, не более	+25 +100 -60	0,1 30 0,1	0,5 100 0,5
$ I_{IO} $	Разность входных токов, нА, не более	+25	0,1	0,5
$K_{CMR}$	Коэффициент ослабления синфазных входных напряжений, дБ, не менее	+25	70	70
$K_{SVR}$	Коэффициент влияния нестабильности источников питания на напряжение смещения, мкВ/В, не более	+25	300	300
$f_1$	Частота единичного усиления, МГц, не менее	+25 +100 -60	15 10 15	15 10 15
SR	Максимальная скорость нарастания выходного напряжения, В/мкс, не менее	+25 +100 -60	20 10 15	20 10 15
$ U_{OMAX} $	Максимальное выходное напряжение, В, не менее	+25 +100 -60	10 10 10,5	10 10 10,5
$I_{CC}$	Ток потребления, мА, не более	+25 +100 -60	7 6,5 7,5	7 6,5 7,5

**ПРЕДЕЛЬНО ДОПУСТИМЫЕ РЕЖИМЫ ЭКСПЛУАТАЦИИ**

Напряжения питания  $\pm 13,5 \text{ В}$  и  $\pm 16,5 \text{ В}$

(допускается эксплуатация в интервале от  $\pm 5 \text{ В}$  до  $\pm 13,5 \text{ В}$ )

Синфазное входное напряжение не более  $|\pm 10 \text{ В}|$

Диапазон рабочих температур  $-60^\circ\text{C}$ ,  $+100^\circ\text{C}$

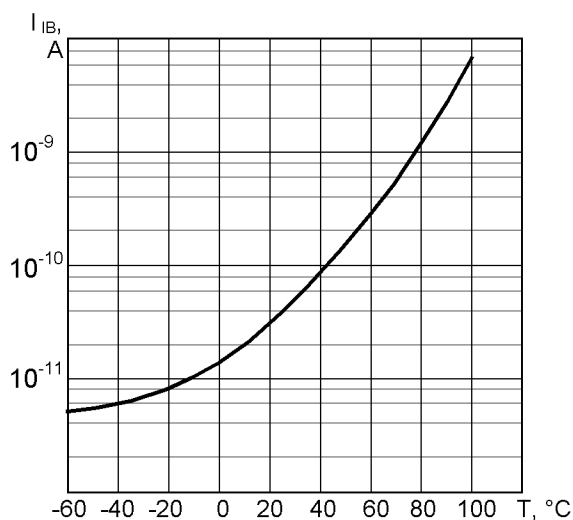

Типовая зависимость входного тока от температуры среды

При замыкании выводов 1 и 8 происходит подключение коррекции

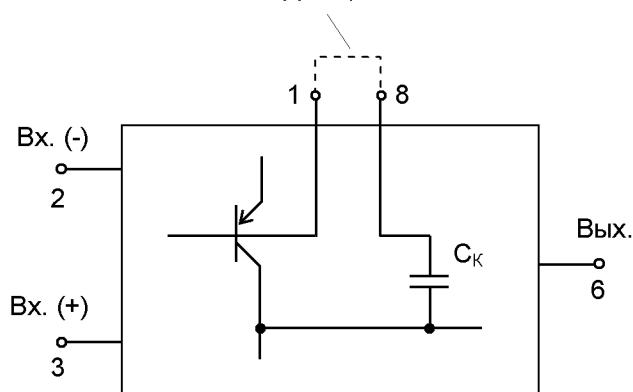

Организация внутренней частотной коррекции 544УД2

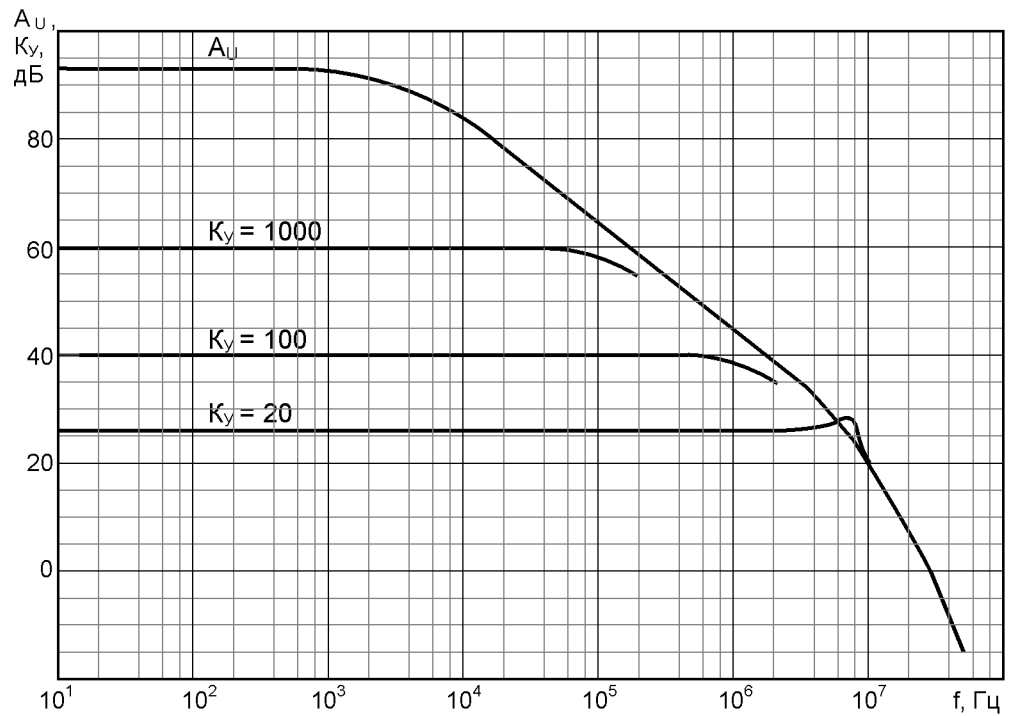
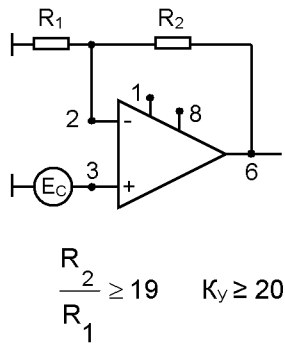

**Оптимальное включение 544УД2 при  $K_y \geq 20$   
 (внутренняя частотная коррекция отключена)**

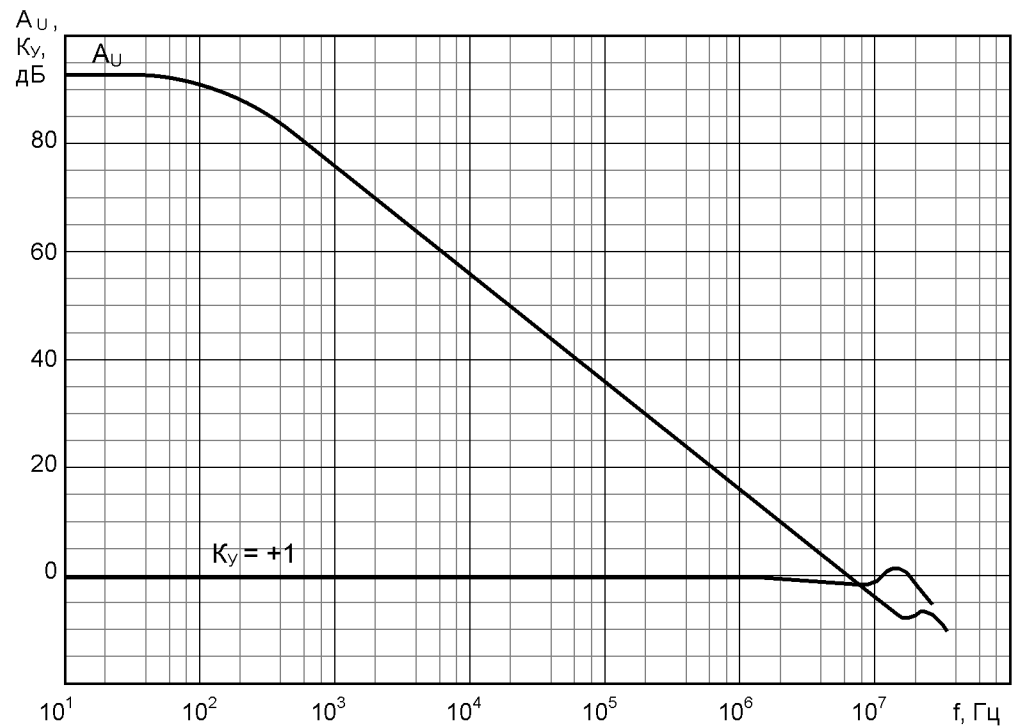
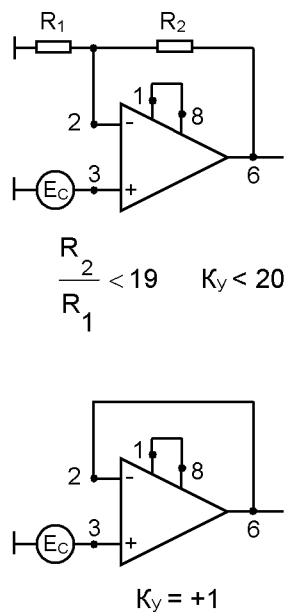

**Включение 544УД2 при  $K_y < 20$  и  
 в режиме повторителя напряжения  
 (внутренняя частотная коррекция включена)**

$$1 < K_y < 20$$

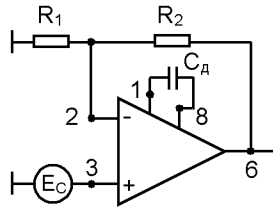

Вариант ослабления внутренней частотной коррекции за счет включения дополнительного конденсатора между выводами 1 и 8.

$$C_d = 0,5 \div 50 \text{ пФ}$$

### ТИПОВЫЕ ЗНАЧЕНИЯ ДИНАМИЧЕСКИХ ПАРАМЕТРОВ 544УД2 В РАЗЛИЧНЫХ РЕЖИМАХ

Параметр	Режим	Состояние выводов 1 и 8	Типовое значение параметра
Частота единичного усиления	Без обратной связи	разомкнуты	30 МГц
Произведение усиления на полосу пропускания	$K_y = +20$	разомкнуты	200 МГц
Полоса пропускания	$K_y = +1$	замкнуты	20 МГц
	$K_y = +5$	$C_d = 8,2 \text{ пФ}$	12 МГц
	$K_y = +20$	разомкнуты	12 МГц
Скорость нарастания выходного напряжения	$K_y = +1$	замкнуты	32 В/мкс
	$K_y = +5$	$C_d = 8,2 \text{ пФ}$	80 В/мкс
	$K_y = +20$	разомкнуты	110 В/мкс
Полоса полного выхода ( $U_{\text{ВЫХ}} = 10 \text{ В}$ )	$K_y = +1$	замкнуты	0,55 МГц
	$K_y = +20$	разомкнуты	1,6 МГц
Время установления до 0,05%	$K_y = -1$	замкнуты	0,7 мкс

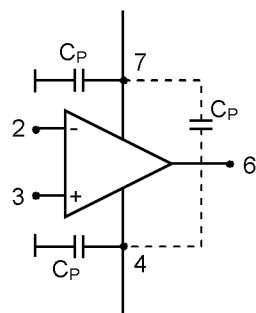

Вариант развязки 544УД2 по цепям питания

$$C_p = 0,1 \div 0,3 \text{ мкФ}$$